

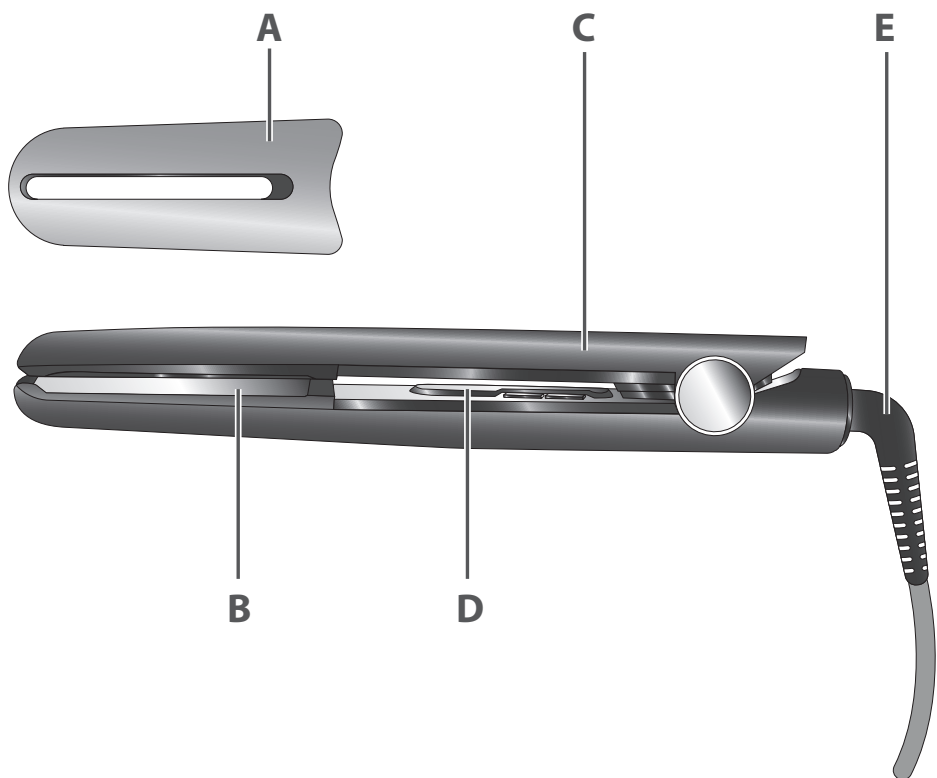

BJÖRN AXÉN TOOLS
ULTIMATE EXPERIENCE STRAIGHTENER

Looking good!

Bruksanvisning - svenska	sida	5 - 9
Brugsanvisning - dansk	side	10 - 14
Bruksanvisning - norsk	side	15 - 19
Käyttöohjeet - suomi.....	sivu	20 - 24
Instruction manual - english.....	page	25 - 29



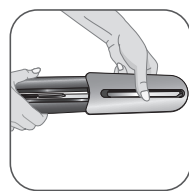
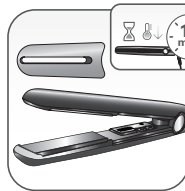
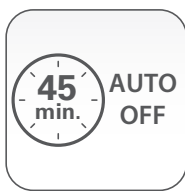
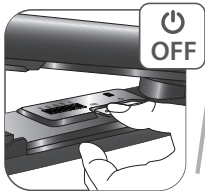
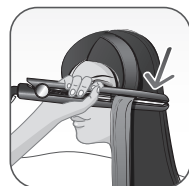
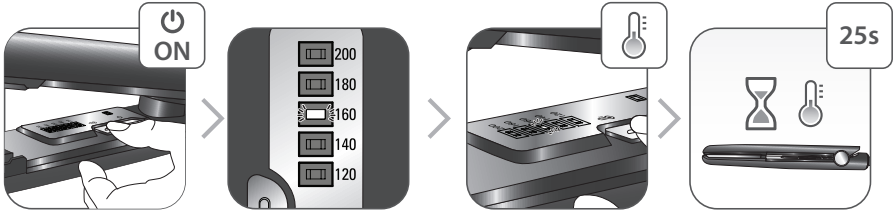
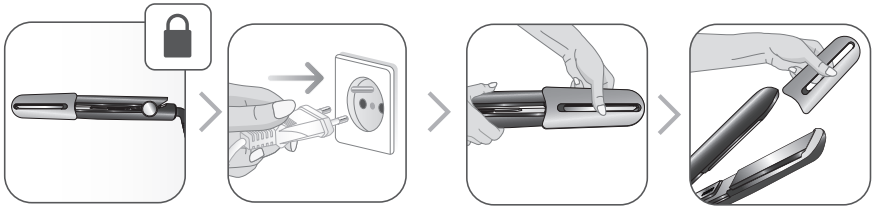

Läs noggrant igenom bruksanvisningen och säkerhetsanvisningarna före det första användningstillfället.

Säkerhetsanvisningar

- Apparatens säkerhet uppfyller gällande bestämmelser och standarder (lågspänningsdirektiv, elektromagnetisk kompatibilitet, miljö...).
- Apparatens tillbehör blir mycket varma under användningen. Undvik kontakt med huden. Se till att sladden aldrig kommer i kontakt med apparatens varma delar.
- Kontrollera att nätspänningen överensstämmer med den som anges på apparaten. All felanslutning kan orsaka irreparabla skador och gör att garantin inte gäller.
Modell SF8210, tillverkad av Groupe SEB - 38780 Pont Eveque - Frankrike.
Denna apparat är avsedd för användning i kommersiella områden.
- För extra skydd vid el i badrum bör en jordfelsbrytare som inte överstiger 30 mA installeras i den krets som förser badrummet med ström. Be en behörig elektriker om råd.
- Apparatens installation och användning måste emellertid uppfylla de normer som gäller i ditt land.
- **WARNING!** Använd inte den här apparaten nära badkar, dusch, tvättställ eller andra kärl som innehåller vatten. 
- Om apparaten används i badrum måste du dra ur kontakten ur vägguttaget efter användning, eftersom närheten till vatten utgör en risk även när apparaten är avstängd.
- Denna apparat är inte avsedd att användas av personer (inklusive barn) som inte klarar av att hantera elektrisk utrustning, eller av personer

utan erfarenhet eller kännedom, förutom om de har erhållit, genom en person ansvarig för deras säkerhet, en övervakning eller på förhand fått anvisningar angående apparatens användning. Barn måste övervakas av en vuxen för att säkerställa att barnen inte leker med apparaten.

- Den här apparaten kan användas av barn från 8 år och uppåt samt av personer med begränsad fysisk, sensorisk eller mental förmåga eller med bristande erfarenheter och kunskaper, om de övervakas eller får instruktioner om hur apparaten ska användas på ett säkert sätt och om de förstår de risker den kan medföra. Barn ska inte leka med apparaten. Rengöring och underhåll får inte göras av barn utan tillsyn.
- Om sladden skadats, ska den bytas ut av tillverkaren, på tillverkarens serviceverkstad eller av behörig fackman, för att undvika fara.
- Använd inte apparaten och kontakta en auktoriserad serviceverkstad om:
 - Den har fallit, om LED-skärmen blinkar i över två minuter, om så fungerar den inte normalt.
- Koppla ur apparaten: före rengöring och underhåll, vid funktionsstörning, så snart du inte använder den.
- Använd inte om sladden är skadad.
- Doppa inte ner i vatten eller under rinnande vatten, inte ens vid rengöring.
- Håll den inte med fuktiga händer.
- Håll inte i den varma delen, använd endast handtaget.
- Koppla inte ur apparaten genom att dra i sladden, fatta tag i stickkontakten.
- Använd inte en förlängningssladd.
- Rengör inte med skurmedel eller frätande medel.

- Använd inte vid en temperatur lägre än 0°C och högre än 35°C.

Garanti

Denna produkt har två års garanti för användning i hemmet och ett års garanti för yrkesmässig användning (enligt aktuella lagar). Garantin träder ur kraft och gäller inte vid felaktig användning.

Apparatens delar

- A. Säkerhetsskydd
- B. Keramiska värmeplattor
- C. LED-display
- D. Strömbrytare/temperaturkontroll
- E. Strömkabel/roterande sladdfäste

Användning

För att hjälpa dig bestämma den bäst lämpade temperaturen för att göra ditt hår rakt, här är en guide:

- Från 120 °C till 160 °C för ömtåligt, fint, färgat eller missfärgat hår.
- Från 180 °C till 200 °C för friskt, tåligt, tjockt hår.

Hur får jag håret rakt?

1. Välj önskad temperatur.
2. Placera en hårlock mellan plattorna, vid rötterna (se bild).
3. Stäng igen plattorna och låt enheten glida längs med håret till hårtopparna.

Hur stylar jag för att locka håret?

1. Välj önskad temperatur.
2. Placera en hårlock mellan plattorna (precis som för rakt hår) (se bild).
3. Vrid plattången ett halvt varv (180°) (se bild).
4. För långsamt plattången ner till hårtopparna. Ta bort plattången och locken formas (se bild).

Fungerar det inte?

- Om du inte är nöjd med resultatet från din plattång:
 - Tryck ihop plattångens värmeplattor mer bestämt mot håret.
 - Dra plattången långsammare.
 - Öka temperaturen.
- Plattorna är inte fixerade.
 - Detta är normalt. Plattången har en flytande värmeplatta för bättre resultat.
- Plattången värms inte längre upp efter en viss tid:
 - Detta är normalt och beror på att plattången har en automatisk avstängningsfunktion.

Var rädd om miljön!



① Din apparat innehåller olika material som kan återanvändas eller återvinnas.

➔ Lämna den på en återvinningsstation eller på en auktoriserad serviceverkstad för omhändertagande och behandling.

De här instruktionerna finns också tillgängliga på vår hemsida www.obhnordica.se

OBH Nordicas BEGRÄNSADE GARANTI

Garantin

OBH Nordica garanterar att den här produkten är fri från tillverkningsdefekter vad gäller material och hantverk under 2 år i Sverige, Norge, Danmark och Finland. Garantin börjar löpa den dag då produkten köps eller levereras.

Denna tillverkarens kommersiella garanti omfattar alla kostnader relaterade till att återställa den bevisat defekta produkten så att den överensstämmer med originalspecifikationerna via reparation eller ersättning av eventuellt defekta delar samt nödvändig arbetsinsats. Efter OBH Nordicas gottfinnande kan en ersättningsprodukt tillhandahållas istället för att reparera den defekta produkten. OBH Nordicas enda skyldighet, och din exklusiva gottgörelse enligt den här garantin, är begränsad till sådan reparation eller ersättning.

Villkor och undantag

OBH Nordica har ingen skyldighet att reparera eller ersätta produkter som inte åtföljs av ett giltigt inköpsbevis. Den defekta produkten kan returneras till inköpsbutiken.

Den här garantin gäller endast för produkter som köps och används för hemmabruk och omfattar inte skador som uppstår till följd av missbruk, underlåtenhet, misslyckande med att följa OBH Nordicas instruktioner eller då produkten har modifierats eller utsatts för en ej godkänd reparation, felaktig emballering av ägaren eller felhantering av ett transportföretag. Den omfattar inte heller normalt slitage, underhåll, eller ersättning av förbrukningsartiklar och inte heller följande:

- användning av fel typ av vatten eller förbrukningsartikel
- mekaniska skador, överbelastning
- skador eller dåliga resultat som specifikt beror på fel spänning eller frekvens, jämfört med vad som är angivet i produkt-ID:et eller i specifikationen
- vatten, damm eller insekter som har trängt in i produkten
- kalkavlagringar (all kalkborttagning måste ske i enlighet med bruksanvisningen)

- skador till följd av blixtnedslag eller strömavbrott
- skador på glas- eller porslinskomponenter i produkten
- olyckor som brand, översvämning osv.
- professionell eller kommersiell användning

Lagstadgade konsumenträttigheter

OBH Nordicas kommersiella garanti påverkar inte konsumentens lagstadgade rättigheter och inte heller de rättigheter som inte kan exkluderas eller begränsas, eller rättigheter mot den återförsäljare från vilken konsumenten köpte produkten. Den här garantin ger konsumenten specifika juridiska rättigheter och denne kan även ha andra lagenliga rättigheter som kan variera från land till land. Konsumenten kan efter eget gottfinnande hävda sådana rättigheter.

TEFAL - OBH Nordica Group AB

Löfströms Allé 5
172 66 Sundbyberg
Tel: 08-629 25 00
www.obhnordica.se

Læs brugsanvisningen samt sikkerhedsanvisningerne omhyggeligt igennem før enhver brug.

Sikkerhed

- Af hensyn til brugerens sikkerhed er dette apparat i overensstemmelse med gældende standarder og bestemmelser (Lavspændingsdirektiv, Elektromagnetisk Kompatibilitet, Miljøbeskyttelse...).

- Apparatets tilbehørsdele bliver meget varme under brug. Undgå kontakt med huden. Sørg for at el-ledningen aldrig kommer i kontakt med apparatets varme dele.

- Kontroller at el-installationens spænding svarer til apparatets. Tilslutning til en forkert spænding kan forårsage uoprettelige beskadigelser, som ikke er dækket af garantien.

Model SF8210 fremstillet af Groupe SEB – 38780 Pont Eveque – Frankrig.

Dette apparat er også beregnet til brug i et erhvervsmiljø.

- For yderligere beskyttelse tilrådes det at installere en fejlstrømsafbryder (RCD) med en nominel restdriftsstrøm, der ikke overstiger 30 mA, i det kredsløb, der forsyner badeværelset. Spørg en installatør til råds.

- Apparatets installation og anvendelse skal dog være i overensstemmelse med gældende standarder i dit land.

- **ADVARSEL:** brug ikke dette apparat i nærheden af badekar, brusenicher, vaskekummer eller andre beholdere med vand.



- Når apparatet benyttes i et badeværelse, skal det tages ud af stikket efter brug, da nærheden af vand udgør en fare, også selv om apparatet er slukket.

- Dette apparat er ikke beregnet til at blive brugt af personer (herunder børn), hvis fysiske, sensoriske eller mentale evner er svækkede eller personer blottet for erfaring eller kendskab, med mindre de er under opsyn eller har modtaget forudgående instruktioner om brugen af dette apparat af en person, der er ansvarlig for deres sikkerhed. Børn skal være under opsyn for at sikre, at de ikke leger med apparatet.
- Dette apparat kan benyttes af børn fra 8 år og opefter, og af personer med nedsatte fysiske, sensoriske eller mentale evner eller manglende erfaring og viden, hvis de overvåges eller har fået instruktion i sikker brug af apparatet, og forstår de dermed forbundne farer. Lad ikke børn lege med apparatet. Rengøring og brugervedligeholdelse må ikke udføres af børn uden overvågning.
- Hvis el-ledningen er beskadiget, skal den udskiftes af fabrikanten, dennes servicerepræsentant eller en person med lignende kvalifikation for at undgå enhver fare.
- Brug ikke apparatet og kontakt et autoriseret serviceværksted, hvis:
 - Apparatet er faldet ned, hvis indikatoren blinker i over 2 minutter, hvis apparatet ikke fungerer korrekt.
- Apparatets stik skal tages ud: før rengøring og vedligeholdelse, hvis det ikke fungerer korrekt, så snart det ikke bruges mere, hvis du forlader rummet, selv et øjeblik.
- Må ikke bruges, hvis el-ledningen er beskadiget.
- Må ikke dypes ned i vand, selv under rengøring.
- Tag ikke fat med våde hænder.
- Tag ikke fat om huset, der er varmt, men tag fat om

håndtaget.

- Tag ikke stikket ud ved at trække i ledningen, men tag fat om selve stikket.
- Brug ikke forlængerledning.
- Må ikke rengøres med skurende eller ætsende midler.
- Må ikke bruges ved en temperatur på under 0 °C og over 35 °C.

Garanti

Dette produkt har en garanti på 2 år ved brug i hjemmet og 1 år ved professionelt brug (i henhold til lovgivningen). Garantien bortfalder og er ugyldig i tilfælde af en forkert brug.

Generel beskrivelse

- A. Sikkerhedshætte
- B. Keramiske varmeplader
- C. LED-skærm
- D. Tænd/sluk-knap/temperaturindstilling
- E. Ledning/drejende strømstik

Brug

For at hjælpe dig med at bestemme den mest egnede udglatningstemperatur til dit hår, er her en vejledning:

- Fra 120 °C til 160 °C til skrøbeligt, fint, farvet eller misfarvet hår.
- Fra 180 °C til 200 °C til sundt, resistent og robust hår.

Sådan udglatte du hår :

1. Vælg den ønskede temperatur.
2. Placer en hårlok mellem pladerne, ved rødderne. (se fig.)
3. Luk pladerne, og før enheden langs håret til enderne.

Sådan krøller, sætter du hår :

1. Vælg den ønskede temperatur.
2. Placer en hårlok mellem pladerne, ved rødderne (ligesom når du udglatte hår). (se fig.)
3. Drej apparatet en halv omgang (180°). (se fig.)
4. Før langsomt apparatet ned til hårspidserne. Fjern apparatet, hvorefter krøllen tager form. (se fig.)

Har du problemer?

- Hvis du ikke er tilfreds med resultaterne, du får med dit håjrør:
 - Klem pladerne på håjrøret hårdere sammen om hårlokken.
 - Før håjrøret langsommere gennem håret.
 - Skru op for temperaturen.

- Pladerne er ikke fastgjort.
 - Dette er helt normalt, da hårjernet er udstyret med en mobilplade, så den virker bedre.
- Apparatet holder op med at varme efter et bestemt stykke tid:
 - Dette er normalt, da dette apparat har et automatisk afbrydelsessystem.

Vi skal alle være med til at beskytte miljøet!



① Apparatet indeholder mange materialer, der kan genvindes eller genbruges.

➔ Aflever det på en genbrugsstation eller på et autoriseret serviceværksted, når det ikke skal bruges mere.

Disse instruktioner er også tilgængelige på www.obhnordica.dk

OBH Nordica BEGRÆNSET GARANTI

Garantien

OBH Nordica yder garanti på dette produkt mod nogen produktionsfejl i materialer eller kvalitet op til 2 år i Sverige, Norge, Danmark og Finland, startende fra den oprindelige købs- eller leveringsdato.

Producentens kommercielle garanti dækker alle omkostninger i forbindelse med udbedring af det dokumenterede defekte produkt, så det stemmer overens med de originale specifikationer, gennem reparation eller udskiftning af eventuelle fejlbehæftede dele og den nødvendige arbejdskraft. Efter OBH Nordicas skøn kan produktet erstattes af andet produkt frem for reparation af defekt produkt. OBH Nordicas eneste forpligtelse og din eksklusive løsning under denne garanti er begrænset til en sådan reparation eller erstatning.

Betingelser & undtagelser

OBH Nordica er ikke forpligtet til at reparere eller erstatte et produkt, hvortil der ikke hører gyldigt købsbevis. Det defekte produkt kan returneres til købsstedet.

Denne garanti gælder kun for produkter, der er købt til hjemmebrug og dækker ikke skade, der måtte opstå som følge af forkert brug, misligholdelse, manglende overholdelse af OBH Nordicas instruktioner eller en modifikation eller uautoriseret reparation af produktet, fejlagtig indpakning fra ejerens side eller fejlhåndtering under forsendelse. Garantien dækker heller ikke normal slitage, vedligeholdelse eller udskiftning af forbrugsdele eller følgende:

- brug af forkert type af vand eller forbrugsvarer.
- mekanisk skade, overbelastning.
- skader eller ringe resultater, som specifikt kan tilskrives forkert spænding eller frekvens som angivet på produkt-ID eller specifikation.
- indtrængning af vand, støv eller insekter i produktet.

- tilkalkning (enhver form for afkalkning skal udføres i henhold til instruktioner for brug).
- skade, der kan tilskrives lyn eller strømstød.
- skade på glas- eller porcelænsdele i produktet.
- ulykker, herunder brand, oversvømmelse osv.
- professionel eller kommerciel brug.

Lovbestemte rettigheder for forbruger

OBH Nordicas kommercielle garanti påvirker ikke de lovbestemte rettigheder en forbruger måtte have eller rettigheder, som ikke kan ekskluderes eller begrænses, ej heller rettigheder over for forhandler, hvorfra forbruger har købt produktet. Denne garanti giver en forbruger specifikke juridiske rettigheder, og forbrugeren kan også have andre juridiske rettigheder, som kan variere fra land til land. Forbrugeren kan hævde alle sådanne rettigheder efter eget skøn.

Groupe SEB Danmark A/S

2665 Vallensbæk Strand

Visiting address: Deltapark 37, 3. sal

Phone: +45 43 350 350

Direct: +45 43 350 367

www.obhnordica.dk

Les instruksjonsheftet og sikkerhetsinstruksjonene nøye før bruk.

Sikkerhet

- Av hensyn til din sikkerhet er dette apparatet i samsvar med gyldige normer og regler (lavspenningsdirektiver, elektromagnetisk kompatibilitet, miljø ...).
- Apparatets tilbehørsdeler blir meget varme under bruk. Unngå kontakt med huden. Sørg for at strømledningen aldri er i kontakt med apparatets varme deler.
- Kontroller at nettspenningen stemmer overens med apparatets spenning. Enhver tilkoblingsfeil kan forårsake varige skader som ikke dekkes av garantien.
Modell SF8210-produsent av Groupe SEB – 38780 Pont Eveque, Frankerrike.
Dette produktet er også tiltenkt kommersielt bruk.
- For din egen sikkerhet er installering av en jordfeilbryter med et rele som ikke overstiger 30 mA, anbefalt for den elektriske forsyningen av badet. Be en elektriker om råd.
- Installasjon og bruk av apparatet skal imidlertid alltid være i samsvar med gjeldende standarder i ditt land.
- **ADVARSEL:** ikke bruk dette apparatet i umiddelbar nærhet av badekar, dusj, vask eller andre vannkilder. 
- Når apparatet blir brukt på et bad, bør det kobles fra umiddelbart etter bruk. Tilstedeværelsen av vann kan være farlig selv når apparatet er avslått.
- Dette apparatet er ikke ment for personer (inkl. barn) med nedsatte fysiske, sensoriske eller psykiske evner, eller uerfarne personer, med mindre de får tilsyn eller forhåndsinstruksjoner om anvendelsen

av apparatet fra en person med ansvar for deres sikkerhet. Barn skal holdes under tilsyn for å sikre at de ikke bruker apparatet til lek.

- Dette apparatet kan brukes av barn fra alderen 8 år og oppover og personer med reduserte fysiske, sensoriske eller mentale evner, eller for personer uten erfaring og kjennskap hvis de har blitt gitt opplæring i bruken av apparatet eller er under oppsyn og forstår farene som er involvert. Barn skal ikke leke med apparatet. Rengjøring og brukervedlikehold skal ikke utføres av barn uten oppsyn.
- Dersom strømledningen er skadet, skal den erstattes av produsenten, dens kundeservice eller av en person med lignende kvalifikasjoner for å forhindre at det oppstår problemer.
- Ikke bruk apparatet og kontakt et godkjent servicesenter hvis: apparatet har falt, hvis LED-displayet blinker i mer enn 2 minutter, hvis den ikke fungerer normalt.
- Apparatet må frakobles: før rengjøring og vedlikehold, hvis det ikke fungerer ordentlig, straks du har sluttet å bruke det.
- Skal ikke brukes hvis ledningen er skadet.
- Må ikke dyppes ned i vann eller holdes under rennende vann, selv ved rengjøring.
- Skal ikke holdes med fuktige hender.
- Holdes i håndtaket, ikke i de varme delene.
- Skal ikke frakobles ved å dra i ledningen, med ved å dra i støpselet.
- Bruk ikke skjøteledning.
- Bruk ikke skuremidler eller etsende midler til rengjøring.
- Skal ikke brukes ved temperaturer under 0 °C og over 35 °C.

Garanti

Dette produktet har 2 års garanti ved bruk i husholdninger, og 1 års garanti ved profesjonell bruk (ifølge aktuelt lovverk). Garantien blir ugyldig ved feilaktig bruk.

Generell beskrivelse

- A. Beskyttelseslokk
- B. Keramiske varmeplater
- C. LED-skjerm
- D. AV-/PÅ-bryter/temperaturkontroll
- E. Strømledning/roterende strømledningsuttak

Bruk

Her er en veiledning for å hjelpe deg med å finne mest egnet rettetemperatur for håret ditt:

- Fra 120 °C til 160 °C for skjørt, fint, farget eller misfarget hår.
- Fra 180 °C til 200 °C for sunt, resistent og robust hår.

Hvordan bør du rette ut hår? :

1. Velg ønsket temperatur.
2. Plasser en hårlokk mellom platene, ved røttene. (se fig.)
3. Lukk platene og skyv enheten langs håret til endene.

Hvordan bør du krølle, style håret? :

1. Velg ønsket temperatur.
2. Plasser en hårlokk mellom platene, ved røttene (som om du rettet ut håret). (se fig.)
3. Snu apparatet en halv omdreining (180°). (se fig.)
4. Skyv sakte apparatet ned til tuppene av håret ditt. Fjern apparatet, krøllen tar form. (se fig.)

Har du problemer?

- Du er ikke fornøyd med resultatene du får fra retteapparatet:
 - Trykk retteapparatets plater fastere mot hårdelen.
 - Skyv retteapparatet saktere.
 - Øk temperaturen.
- Platene er ikke festet.
 - Dette er helt normalt, retteapparatet er utstyrt med en mobil plate for å få bedre resultater fra retteapparatet.
- Apparatet slutter å varme etter en viss tid:
 - Dette er normalt, ettersom dette apparatet har et automatisk avslutningssystem.

Miljøbeskyttelse først!



① Apparatet ditt inneholder verdifulle materialer som kan gjenvinnnes eller resirkuleres.

➔ Overlat det til et lokalt kommunalt avfallshåndteringspunkt.

Denne bruksanvisningen er også tilgjengelig på www.obhnordica.no.

BEGRENSET GARANTI for OBH Nordica

Garantien

OBH Nordica garanterer at dette produktet vil være fritt for produksjonsfeil i materialer eller arbeid i 2 år i Sverige, Norge, Danmark og Finland, fra og med kjøpsdato eller leveringsdato.

Denne produsentens kommersielle garanti dekker alle kostnader knyttet til gjenoppretting av bevist defekt produkt, slik at det samsvarer med de opprinnelige spesifikasjonene, gjennom reparasjon eller bytting av eventuelle deler samt nødvendig arbeid. OBH Nordica kan velge å bytte ut produktet med et erstatningsprodukt i stedet for å reparere et defekt produkt. OBH Nordicas eneste forpliktelse og den eneste løsningen du tilbys ifølge denne garantien, er begrenset til denne typen reparasjon eller bytte.

Vilkår og unntak

OBH Nordica er ikke forpliktet til å reparere eller erstatte noen produkter der det ikke kan legges frem gyldig kjøpskvittering. Defekt produkt kan leveres tilbake til butikken der det ble kjøpt.

Denne garantien gjelder bare for produkter som er kjøpt og brukt til hjemmebruk og dekker ikke noen typer skader som oppstår som følge av misbruk, uaktsomhet, unnlattelse av å følge OBH Nordicas instruksjoner, eller modifisering eller uautorisert reparasjon av produktet, feil pakking fra eier eller feilbehandling fra eventuell transportør. Den dekker heller ikke normal bruksslitasje, vedlikehold eller bytting av forbruksdeler, eller følgende:

- bruk av feil type vann eller forbruksdeler
- mekaniske skader, overbelastning
- skader eller dårlige resultater, særlig på grunn av feil spenning eller frekvens, som stemplet på produkt-ID-en eller spesifikasjonen
- inntrenging av vann, støv eller insekter i produktet
- kalkavleiring (eventuell avkalking må utføres i henhold til brukerveiledningen)
- skade som følge av lynnedslag eller spenningsvingninger
- skade på eventuelle glass- eller porselenselementer i produktet
- ulykker, blant annet brann, oversvømmelse osv.
- profesjonell eller kommersiell bruk

Lovbestemte forbrukerrettigheter

OBH Nordicas kommersielle garanti får ingen innvirkning på de lovbestemte rettighetene forbrukere kan ha, eller andre rettigheter som ikke kan utelates eller begrenses, eller rettigheter i forhold til forhandleren som forbrukeren kjøpte produktet fra. Denne garantien gir forbrukeren bestemte juridiske rettigheter, og forbrukeren kan også ha andre juridiske rettigheter som kan variere fra land til land. Forbrukeren kan hevde slike rettigheter etter eget skjønn.

Groupe SEB Norway AS

Lilleakerveien 6d, plan 5

0216 Oslo, Norge

Telephone: +47 22 96 39 30

www.obhnordica.no

Lue käyttöohje ja turvaohjeet huolella aina ennen käyttöä.

Turvallisuus

- Turvallisuuksi vuoksi tämä laite täyttää siihen soveltuvat normit ja määräykset (pienjännite-sähkömagneettinen yhteensopivuus, ympäristödirektiivi...).
- Laitteen lisälaitteet kuumenevat käytössä. Vältä ihokosketusta niiden kanssa. Varmista, että sähköjohto ei koskaan joudu kosketuksiin laitteen kuumien osien kanssa.
- Tarkista, että laitteen arvokilvessä ilmoitettu syöttöjännite vastaa sähköverkon jännitettä. Jos kytkentä on virheellinen, laite voi saada korvaamattomia vaurioita, joita takuu ei kata. Mallin SF8210 valmistaja Groupe SEB– 38780 Pont Eveque – Ranska
Tämä laite on suunniteltu myös ammattikäyttöön.
- Lisäsuojan tarjoamiseksi on suositeltavaa asentaa kylpyhuoneen sähkövirtapiiriin vikavirtasuojakytkin (RCD tai vsk), jonka nimellistoimintavirta on enintään 30 mA. Kysy neuvoa sähköasentajaltasi.
- Laitteen ja sen käytön tulee kuitenkin täyttää omassa maassasi voimassa olevat normit.
- **VAROITUS:** älä käytä tätä laitetta kylpyammeiden, suihkujen, lavuaarien tai muiden vettä sisältävien astioiden tai säiliöiden lähetyillä. 
- Kun laitetta käytetään kylpyhuoneessa, kytke se irti pistorasiasta heti käytön jälkeen. Veden läheisyys voi aiheuttaa vaaratilanteita, vaikka laite olisikin kytketty pois päältä.
- Tätä laitetta ei ole tarkoitettu sellaisten henkilöiden käytettäväksi (mukaan luettuina lapset), joiden

fyysiset, aistimelliset tai henkiset kyvyt ovat heikentyneet eikä myöskään sellaisten henkilöiden käytettäväksi, joilla ei ole tietoa tai tuntemusta käyttää laitetta,

elleivät he ole heidän turvallisuudestaan vastaavan henkilön valvonnassa tai he saavat ohjeita laitteen käytöstä. Lapsia on pidettävä silmällä, jotta he eivät leiki tällä laitteella.

- Tätä laitetta voivat käyttää vähintään 8-vuotiaat lapset ja aikuiset, joiden fyysiset, aisteihin liittyvät tai henkiset kyvyt ovat rajoittuneet tai joilla ei ole riittävästi tietoa ja kokemusta, mikäli he ovat saaneet tietoa ja opastusta laitteen turvallisesta käytöstä ja jos he ymmärtävät laitteen käyttöön liittyvät riskit ja vaarat. Älä anna lasten leikkiä laitteella. Lapset eivät saa puhdistaa tai huoltaa laitetta ilman valvontaa.
- Jos sähköjohto on vahingoittunut, se on annettava valmistajan, tämän huoltoedustajan tai vastaavan pätevyyden omaavan henkilön vaihdettavaksi vaarojen välttämiseksi.
- Älä käytä laitetta ja ota yhteys valtuutettuun huoltokeskukseen, jos: Laitteesi saattaa olla vaurioitunut putoamisen takia; jos LED-valo vilkkuu yli 2 minuutin ajan, se ei toimi normaalisti.
- Laitte tulee irrottaa sähköverkosta: ennen puhdistusta ja hoitoa, jos se ei toimi kunnolla, heti kun olet lopettanut sen käytön, jos poistut huoneesta edes hetkeksi.
- Älä käytä laitetta, jos sähköjohto on vahingoittunut.
- Älä upota laitetta veteen tai laita sitä juoksevan veden alle edes puhdistusta varten.
- Älä pidä laitteesta kiinni märin käsin.
- Älä pidä kiinni rasiasta, sillä se kuumenee, käytä kädensijaa.

- Älä irrota laitetta sähköverkosta vetämällä sähköjohdosta, vedä pistokkeesta.
- Älä käytä jatkojohtoa.
- Älä käytä puhdistuksessa hankaavia tai syövyttäviä tuotteita.
- Älä käytä laitetta alle 0 °C ja yli 35 ° lämmössä.

Takuu

Tuotteella on 2 vuoden takuu kotikäytössä ja 1 vuoden takuu ammattikäytössä (voimassa olevan lainsäädännön mukaisesti). Takuu ei olevoimassa eikä päde, jos laitetta käytetään virheellisesti.

Yleinen kuvaus

- A. Suojus
- B. Keraamiset lämpölevyt
- C. LED-näyttö
- D. Virtakytkin/lämpötilan säätö
- E. Virtajohto / pyörivä virtajohdon liitäntä

Käyttö

Seuraavassa ohjeet hiuksiisi sopivimman suoristuslämpötilan löytämiseksi:

- 120–160 °C hauraille, hienoille, värjäytyille tai hiuksille, joista on poistettu väri.
- 180–200 °C terveille, vahvoille, tuuheille hiuksille.

Miten hiukset suoristetaan? :

1. Valitse haluamasi lämpötila.
2. Aseta hiusosio tyvestä levyjen väliin. (katso piirros)
3. Sulje levyt ja liu'uta laite hiuksissa latvoihin asti.

Miten hiukset kiharretaan, muotoillaan? :

1. Valitse haluamasi lämpötila.
2. Aseta hiusosio tyvestä levyjen väliin (samalla tavalla kuin hiuksia suoristettaessa). (katso piirros)
3. Käännä laitetta puoli kierrosta (180°). (katso piirros)
4. Liu'uta laitetta hitaasta kohti hiusten latvoja. Poista laite, kihara muotoutuu. (katso piirros)

Ongelmia?

- Et ole tyytyväinen suoristajalla saamiisi tuloksiin:
 - Paina suoristajan levyt tiukemmin hiusosiota vasten.
 - Liu'uta suoristajaa hitaammin.
 - Nosta lämpötilaa.
- Levyt eivät ole staattiset.
 - Tämä on aivan normaalia. Suoristajassa on liikkuva levy, jotta saat parempia suoristustuloksia.

- Laitte lopettaa kuumenemisen tietyn ajan kuluttua:
 - Tämä on normaalia, sillä laitteessa on automaattinen sammutusjärjestelmä.

Edistäkäämme ympäristönsuojelua!



- ① Laitteessa on paljon arvokkaita ja kierrätyskelpoisia materiaaleja.
- ➔ Toimita se keräyspisteeseen tai sellaisen puuttuessa valtuutettuun huoltokeskukseen, jotta se käsiteltäisiin asianmukaisesti.

Nämä ohjeet löytyvät myös nettisivuiltamme www.obhnordica.fi.

OBH Nordican RAJOITETTU TAKUU

Takuu

OBH Nordica myöntää tälle tuotteelle kahden vuoden takuun kaikkien valmistus- ja materiaalivirheiden varalta. Takuu on voimassa Ruotsissa, Norjassa, Tanskassa ja Suomessa, ja se on voimassa ostopäivästä tai toimituspäivästä alkaen.

Tämä valmistajan kaupallinen takuu kattaa kaikki kustannukset, myös tarvittavat työkustannukset, joita syntyy, kun vialliseksi todettu tuote muutetaan vastaamaan alkuperäistä määrittelyä joko korjaamalla tai vaihtamalla viallinen osa. Viallisen tuotteen korjaamisen sijaan OBH Nordica voi harkintansa mukaan antaa tilalle uuden tuotteen. OBH Nordican ainoa velvoite ja ostajan saama ainoa korvaus rajoittuvat tämän takuun mukaisesti tuotteen korjaukseen tai vaihtoon.

Ehdot ja rajoitukset

OBH Nordica ei ole velvollinen korjaamaan tai vaihtamaan tuotetta, jonka mukana ei toimiteta asianmukaista ostokuittia. Viallinen tuote voidaan palauttaa liikkeeseen, josta se on ostettu.

Takuu koskee vain tuotteita, jotka ostetaan kotitalouskäyttöön ja joita käytetään kotitalouskäytössä. Takuu ei kata seuraavista syistä syntyneitä vaurioita: väärinkäyttö, huolimattomuus, OBH Nordican ohjeiden noudattamatta jättäminen, tuotteen muuttaminen tai luvaton korjaus, omistajan suorittama virheellinen pakkaaminen tai kuljetusyhtiön huolimaton toiminta. Takuu ei myöskään kata normaalia kulumista, kuluvien osien huoltoa tai vaihtoa eikä seuraavia:

- vääränlaisen veden tai vääränlaisten kuluvien osien käyttö
- mekaaniset vauriot, ylikuormitus
- vauriot tai huonot lopputulokset, joiden syynä on väärä eli tuotetunnisteesta tai teknisistä tiedoista poikkeava jännite tai taajuus
- veden, pölyn tai hyönteisten pääsy tuotteen sisään
- kalkkeutuminen (kalkki tulee poistaa käyttöohjeiden mukaisesti)

- salaman tai virtapiikin aiheuttama vaurio
- tuotteessa olevaan lasiin tai posliiniin muodostunut vaurio
- onnettomuudet, mukaan lukien tulipalo, tulva jne.
- ammattimainen tai kaupallinen käyttö.

Kuluttajan lakisääteiset oikeudet

OBH Nordican kaupallinen takuu ei heikennä kuluttajan mahdollisia lainsäädännöllisiä oikeuksia tai oikeuksia, joita ei voi rajoittaa tai olla huomioimatta, eikä tuotteen myyneen jälleenmyyjän velvoitteita tuotteen omistajaa kohtaan. Tämä takuu antaa kuluttajalle tietyt lakisääteiset oikeudet, ja kuluttajalla voi olla myös muita lakisääteisiä, maittain vaihtelevia oikeuksia. Kuluttajalla on oikeus vedota näihin oikeuksiin harkintansa mukaan.

Groupe SEB Finland OY

Pakkalankuja 6
01510 Vantaa
Puh. (09) 894 6150
www.obhnordica.fi

Read the instructions carefully as well as the safety guidelines before use.

Safety instructions

- For your safety, this appliance complies with the applicable standards and regulations (Low Voltage Directive, Electromagnetic Compatibility, Environmental...).
- The appliance's accessories become very hot during use. Avoid contact with the skin. Make sure that the supply cord never comes into contact with the hot parts of the appliance.
- Check that the voltage of your electricity supply matches the voltage of your appliance.
- Any error when connecting the appliance can cause irreparable harm, not covered by the guarantee. Model SF8210 manufacturer by Groupe SEB - 38780 Pont Eveque - France. This appliance is designed to be also used in commercial areas.
- For additional protection, the installation of a residual current device (RCD) having a rated residual operating current not exceeding 30 mA is advisable in the electrical circuit supplying the bathroom. Ask for installer for advice.
- The installation of the appliance and its use must however comply with the standards in force in your country.
- **WARNING:** The crossed bath tub symbol (ISO 7010-P026 (2011-05)) on the appliance means not to use this appliance near bathtubs, showers, basins or other vessels containing water. 
- This appliance is not intended for use by persons (including children) with reduced physical, sensory or mental capabilities, or lack of experience and

knowledge, unless they have been given supervision or instruction concerning use of the appliance by a person responsible for their safety. Children should be supervised to ensure that they do not play with the appliance.

- When the appliance is used in a bathroom, unplug it after use since the proximity of water presents a hazard even when the appliance is switched off.
- This appliance can be used by children aged from 8 years and above and persons with reduced physical, sensory or mental capabilities or lack of experience and knowledge if they have been given supervision or instruction concerning use of the appliance in a safe way and understand the hazards involved. Children shall not play with the appliance. Cleaning and user maintenance shall not be made by children without supervision.
- If the supply cord is damaged, it must be replaced by the manufacturer, its service agent or similarly qualified persons in order to avoid a hazard.
- Stop using your appliance and contact an Authorised Service Centre if: Your appliance has fallen, if the LED display blinks for over 2 minutes, if it is not operating normally.
- The appliance must be unplugged:
 - before cleaning and maintenance procedures.
 - if it is not working correctly.
 - as soon as you have finished using it.
 - if you leave the room, even momentarily.
- Do not use if the cord is damaged.
- Do not immerse or put under running water, even for cleaning purposes.
- Do not hold with damp hands.

- Do not hold the appliance by the casing, which is hot, but by the handle.
- Do not unplug by pulling on the cord, rather pull out by the plug.
- Do not use an electrical extension lead.
- Do not clean with abrasive or corrosive products.
- Do not use at temperatures below 0°C and above 35°C.
- Do not use on wet hair.
- Burn hazard. Keep appliance out of reach from young children, particularly during use and cool down.
- When the appliance is connected to the power supply, never leave it unattended.
- Always place the appliance with the stand, if any, on a heat-resistant, stable flat surface.
- Do not put the protective cap (depending on the model) on when the appliance is switched on.

Guarantee

This product is guaranteed 2 years for domestical use and 1 year for professional use (according to current law).
The guarantee becomes null and void in the case of improper usage.

General description

- A. Safety cap
- B. Ceramic heat plates
- C. LED display
- D. ON/OFF switch/temperature control
- E. Power supply cord / rotating power cord outlet

Operation

To help you decide the most suitable straightening temperature for your hair, here's a guide:

- From 120°C to 160°C for fragile, fine, coloured or discoloured hair.
- From 180°C to 200°C for healthy, resistant, robust hair.

How should you straight hair? :

1. Select the desired temperature.
2. Place a lock of hair between the plates, at the roots. (see Fig)

3. Close the plates and glide the device along the hair to the ends.

How should you curl, style your hair? :

1. Select the desired temperature.
2. Place a lock of hair between the plates, at the roots (as if you were straightening your hair). (see Fig)
3. Turn the appliance through a half-turn (180°). (see Fig)
4. Slowly slide the appliance down to the tips of your hair. Remove the appliance, the curl is taking shape. (see Fig)

Having trouble?

- You're not happy with the results you're getting from your straightener:
 - Press the straightener plates more firmly against your hair section.
 - Slide your straightener more slowly.
 - Increase the temperature.
- The plates are not fixed.
 - This is quite normal, the straightener is fitted with a mobile plate to get better results from your straightener.
- The appliance stops heating after a certain amount of time:
 - This is normal, as this appliance has an automatic shut-off system.

Environment protection first!



- ① Your appliance contains valuable materials which can be recovered or recycled.
- ➔ Leave it at a local civic waste collection point.



These instructions are also available on our website www.obhnordica.com.

OBH Nordica LIMITED GUARANTEE

The Guarantee

OBH Nordica guarantees this product against any manufacturing defect in materials or workmanship during 2 years within Sweden, Norway, Denmark and Finland, starting from the initial date of purchase or delivery date.

This manufacturer's commercial guarantee covers all costs related to restoring the proven defective product so that it conforms to its original specifications, through the repair or replacement of any defective part and the necessary labour. At OBH Nordica's choice, a replacement product may be provided instead of repairing a defective product. OBH Nordica's sole obligation and your exclusive resolution under this guarantee are limited to such repair or replacement.

Conditions & Exclusions

OBH Nordica shall not be obliged to repair or replace any product which is not accompanied by a valid proof of purchase. The defective product may be returned to the store of purchase.

This guarantee applies only for products purchased and used for domestic purposes and will not cover any damage which occurs as a result of misuse, negligence, failure to follow OBH Nordica instructions, or a modification or unauthorised repair of the product, faulty packaging by the owner or mishandling by any carrier. It also does not cover normal wear and tear, maintenance or replacement of consumable parts, or the following:

- using the wrong type of water or consumable
- mechanical damages, overloading
- damages or poor results specifically due to wrong voltage or frequency as stamped on the product ID or specification
- ingress of water, dust or insects into the product
- scaling (any de-scaling must be carried out according to the instructions for use)
- damage as a result of lightning or power surges
- damage to any glass or porcelain ware in the product
- accidents including fire, flood, etc
- professional or commercial use

Consumer Statutory Rights

OBH Nordica's commercial guarantee does not affect the Statutory Rights a consumer may have or those rights that cannot be excluded or limited, nor rights against the retailer from which the consumer purchased the product. This guarantee gives a consumer specific legal rights, and the consumer may also have other legal rights which vary from Country to Country. The consumer may assert any such rights at his sole discretion.

TEFAL - OBH Nordica Group AB

Löfströms Allé 5
SE-172 66 Sundbyberg
Phone: +46 08-629 25 00
www.obhnordica.com



SE/ES/NF8210N0/290421
REF: 1820007052